

mophie®

juice pack

for iPhone 6.1" 2024

USER MANUAL

1

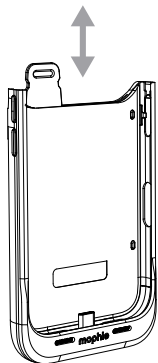
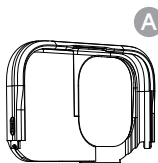

B

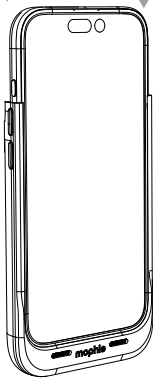
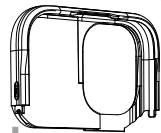

C

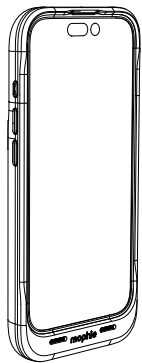

2

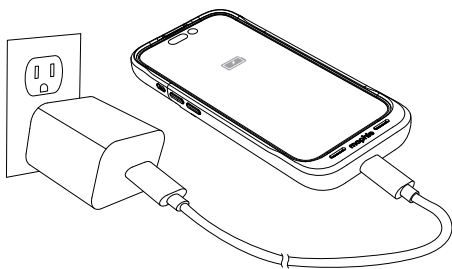
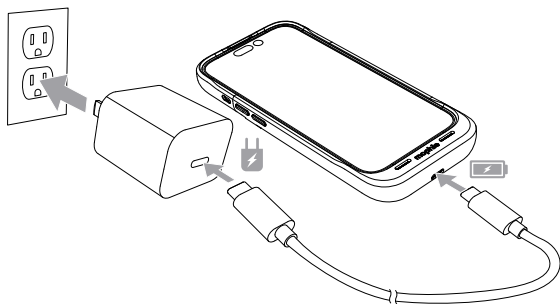

3

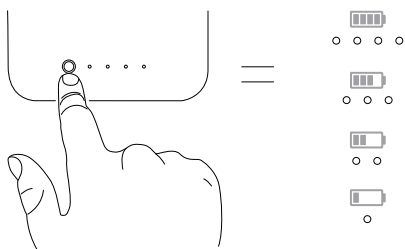
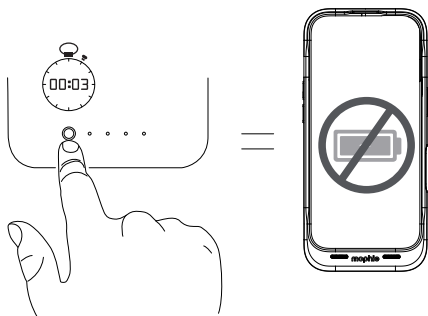
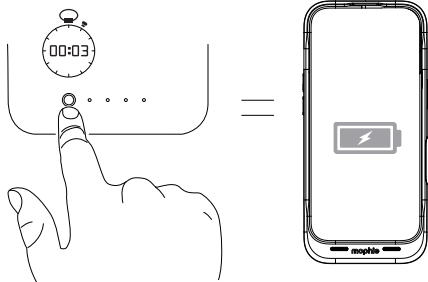

4

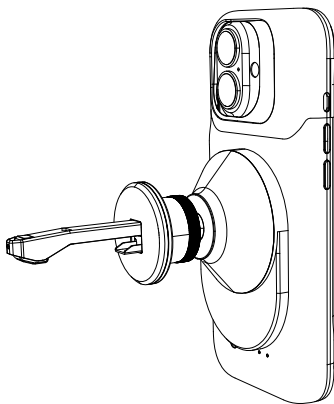

5

EN

Warranty

At ZAGG, we are dedicated to making the best quality products. To back this up, this product is warranted for two years. This warranty does not affect any statutory rights that you may be entitled to. Keep a copy of your purchase receipt as proof of purchase. Be sure to register your product at mophie.com/warranty.

Customer Service

Telephone: 1-888-8mophie (1-888-866-7443)

International: +1 (269) 743-1340

Web: www.mophie.com/cs

IMPORTANT SAFETY INSTRUCTIONS

Warning

Read all instructions and warnings prior to using this product. Improper use of this product may result in product damage, excess heat, toxic fumes, fire or explosion, for which damages you ("Purchaser"), and not ZAGG Inc. ("Manufacturer") are responsible.

- ⚠ Before using your juice pack battery case for the first time, fully charge it (so that pressing the charge status button lights all four status LEDs).
- ⚠ Do not store product in high-temperature environment, including heat caused by intense sunlight or other forms of heat. Do not place product in fire or other excessively hot environments. Exposure to fire or temperature above 212°F (100°C) may cause explosion.
- ⚠ This product should be operated only in open-air conditions. It should not be operated in an enclosed, unventilated space such as a carrying bag, pocket, purse or bedding. Failure to follow these instructions may damage the product by overheating.
- ⚠ Do not disconnect the juice pack battery from a connected device while the device is charging—wait until the device is fully charged.
- ⚠ Be cautious of drops, bumps, abrasions, or other impacts to this device. If there is any damage to the device such as dents, punctures, tears, deformities, or corrosion due to any cause, discontinue use. Contact Manufacturer or dispose of it in an appropriate manner at your local battery-recycling center.
- ⚠ Do not expose the battery case to rain or snow.
- ⚠ Do not put fingers or hands into the product.
- ⚠ Do not disassemble this device or attempt to re-purpose or modify it in any manner.
- ⚠ For questions or instructions for the various ways to charge this device, refer to the illustrations in this quick-start guide.
- ⚠ Use of a power supply or charger not recommended or included by mophie may result in a risk of fire or injury to persons.
- ⚠ Do not use the battery case in excess of its output rating. Overloading outputs above rating may result in a risk of fire or injury to persons.
- ⚠ Do not attempt to replace any part of this device.
- ⚠ If this device is accessible to or may be used by a minor, purchasing adult agrees to be solely responsible for providing supervision, instruction, and warnings. Purchaser agrees to defend, indemnify, and hold Manufacturer harmless for any claims or damages arising from unintended use or misuse by a minor.
- ⚠ All products have gone through a thorough quality assurance inspection. If you find that your device is excessively hot, is emitting odor, is deformed, abraded, cut or is experiencing or demonstrating an abnormal phenomenon, immediately stop all product use and contact Manufacturer.
- ⚠ Never dispose of batteries in the garbage. Disposal of batteries in the garbage is unlawful under state and federal environmental laws and regulations. Always take used batteries to your local battery-recycling center.
- ⚠ Switch off the portable battery when not in use. The portable battery will automatically switch off when disconnected from a device.
- ⚠ Any changes or modifications not expressly approved by the party responsible for compliance could void the user's authority to operate the equipment.

SAVE THESE INSTRUCTIONS

Legal

Manufacturer shall not in any way be liable to you or to any third party for any damages you or any third party may suffer as a result of use, intended or unintended, or misuse of this product in conjunction with any device or accessory other than the appropriate device for which this product is designed. Manufacturer will not be responsible for any damages you or any third party may suffer as a result of misuse of this product as outlined above. Purchaser agrees to defend, indemnify, and hold Manufacturer harmless for any claims or damages arising from unintended use or misuse, including use with an unintended device.

This device complies with part 15 of the FCC Rules and RSS-Gen of IC Rules. Operation is subject to the following two conditions: (1) This device may not cause harmful interference, and (2) this device must accept any interference received, including interference that may cause undesired operation.

NOTE: This equipment has been tested and found to comply with the limits for a Class B digital device, pursuant to part 15 of the FCC Rules. These limits are designed to provide reasonable protection against harmful interference in a residential installation. This equipment generates, uses and can radiate radio frequency energy and, if not installed and used in accordance with the instructions, may cause harmful

interference to radio communications. However, there is no guarantee that interference will not occur in a particular installation.

If this equipment does cause harmful interference to radio or television reception, which can be determined by turning the equipment off and on, the user is encouraged to try to correct the interference by one or more of the following measures:

- Reorient or relocate the receiving antenna.
- Increase the separation between the equipment and receiver.
- Connect the equipment into an outlet on a circuit different from that to which the receiver is connected.
- Consult the dealer or an experienced technician for help.

CAUTION: To comply with the limits of the Class B digital device, pursuant to Part 15 of the FCC Rules, this device must be used with certified peripherals and shielded cables. All peripherals must be shielded and grounded. Operation with non-certified peripherals or non-shielded cables may result in interference to radio or reception.

Any changes or modifications not expressly approved by the party responsible for compliance could void the user's authority to operate the equipment.

MODIFICATION: Any changes or modifications of this device could void the warranty.

STATEMENT OF COMPLIANCE:

Hereby, ZAGG International declares that the radio equipment wireless charging device is in compliance with Directive 2014/53/EU. The full text of the EU declaration of conformity is available at the following Internet address: http://www.mophie.com/cert_red.



WEEE STATEMENT: All of our products are marked with the WEEE symbol; this indicates that this product must NOT be disposed of with other waste. Instead it is the user's responsibility to dispose of their waste electrical and electronic equipment by handing it over to an approved re-processor, or by returning it to mophie, inc. for reprocessing. For more information about where you can send your waste equipment for recycling, please contact mophie, inc. or one of your local distributors.

THIS DEVICE CONFORMS TO UL STD. 62368-1. CERTIFIED TO CSA STD. C22.2 NO. 62368-1. CONFORMS TO UL SUBJECT 2056.

FR

Garantie

ZAGG s'engage à fabriquer des produits de la meilleure qualité possible. Afin d'étayer cette promesse, ce produit est garanti 2 ans à compter de la date d'achat. Cette garantie n'invalide pas les recours légaux auxquels vous pourriez prétendre. Conservez une copie de votre facture comme preuve de votre achat. N'oubliez pas d'enregistrer votre produit sur mophie.com/warranty.

Service clientèle

Téléphone : 1-888-8mophie (1-888-866-7443)

Numéro international : +1 (269) 743-1340

Site Web : www.mophie.com/cs

CONSIGNES IMPORTANTES DE SÉCURITÉ

Avertissement

Lisez bien toutes les instructions et l'ensemble des avertissements avant d'utiliser ce produit. Une mauvaise utilisation de ce produit peut entraîner des dommages tels que détérioration, surchauffe, fumées toxiques, incendie ou explosion dont vous (l'« Acheteur ») et non mophie, llc (le « Fabricant ») serez tenu pour responsable.

- ⚠ Avant d'utiliser votre boîtier chargeur juice pack pour la première fois, chargez-le complètement (de manière à ce que les 4 voyants LED s'allument lorsque vous appuyez sur l'indicateur de charge).
- ⚠ Ne rangez pas ce produit dans un endroit soumis à des températures élevées, y compris à la chaleur provoquée par un ensoleillement intense ou à toute autre forme de chaleur. L'exposition au feu ou à une température supérieure à 100°C (212°F) peut provoquer une explosion.
- ⚠ La batterie juice pack doit être utilisée uniquement dans un environnement aéré. Ne le faites pas fonctionner dans un espace confiné non ventilé, tel qu'une sacoche, une poche ou un sac à main. Le non-respect de ces instructions peut provoquer une surchauffe, ce qui risque d'endommager la batterie juice pack.
- ⚠ Ne débranchez pas la batterie juice pack d'un périphérique connecté pendant le chargement du périphérique. Attendez que le périphérique soit complètement chargé.
- ⚠ Évitez les chutes, bosses, éraflures ou autres impacts excessifs infligés à cette batterie. Si la batterie subissait des dommages tels que bosses, perforations, déchirures, déformations ou corrosion, quelle qu'en soit la cause, cessez de l'utiliser. Contactez le Fabricant ou jetez-la de manière appropriée dans votre centre de recyclage de batteries le plus proche.
- ⚠ Ne pas exposer le boîtier chargeur à la pluie ou à la neige.

- ⚠ N'introduisez pas les doigts ou les mains dans le produit.
- ⚠ Ne démontez pas cette batterie et n'essayez pas de la transformer ou de la modifier d'une quelconque façon.
- ⚠ Pour toute question ou instruction relative aux différentes façons de charger ce produit, reportez-vous aux illustrations du guide de démarrage rapide fourni.
- ⚠ L'utilisation d'un bloc d'alimentation ou d'un chargeur non recommandé ou vendu par mophie peut entraîner un risque d'incendie ou de blessure.
- ⚠ N'utilisez pas le chargeur portable au-delà de sa puissance de sortie. Une surcharge supérieure à la valeur nominale peut entraîner un risque d'incendie ou de blessure.
- ⚠ Ne tentez pas de remplacer quelque pièce de cette batterie.
- ⚠ Si l'Acheteur se procure cette batterie pour la confier à un mineur, l'adulte procédant à l'achat accepte de fournir des instructions et avertissements détaillés à tout mineur avant utilisation. Tout manquement à cet engagement implique la responsabilité de l'Acheteur, qui accepte d'indemniser le Fabricant en cas d'utilisation non intentionnelle ou inappropriée par un mineur.
- ⚠ Toutes les batteries ont été soumises à un contrôle qualité approfondi. Si votre batterie chauffe excessivement, dégage une odeur, est déformée, rayée, coupée ou si elle subit ou présente un comportement anormal, arrêtez immédiatement de l'utiliser et contactez le Fabricant.
- ⚠ Ne jetez jamais de batteries avec les ordures ménagères. Jeter des batteries avec les ordures ménagères est illégal en vertu des lois et règlements étatiques et fédéraux sur l'environnement. Apportez toujours les batteries usagées à votre centre de recyclage des batteries le plus proche.
- ⚠ Éteignez le chargeur portable lorsqu'il n'est pas utilisé. Le chargeur portable s'éteint automatiquement lorsqu'il est déconnecté d'un appareil.
- ⚠ Tout changement/modification, non expressément approuvé par les responsables chargés de la conformité, peut annuler le droit de l'utilisateur à faire fonctionner l'équipement.

CONSERVEZ CES INSTRUCTIONS

Mentions légales

Le Fabricant ne peut en aucun cas être tenu pour responsable envers vous ou tout tiers des dommages que vous ou ce tiers pourriez subir suite à l'utilisation, intentionnelle ou non, ou à une utilisation inappropriée de ce produit conjointement avec tout appareil ou accessoire autre que les appareils appropriés pour lesquels ce produit est conçu. Le Fabricant ne pourra pas être tenu pour responsable des dommages que vous ou tout tiers pourriez subir suite à une utilisation inappropriée de ce produit, tel que décrit ci-dessus. Si vous êtes responsable de l'utilisation du produit avec un appareil inapproprié et que des dommages résultent d'une telle utilisation, vous vous engagez à indemniser le Fabricant pour toutes les blessures infligées à des tiers.

Cet appareil est conforme à la partie 15 des directives FCC et aux spécifications RSS-Gen de la réglementation IC. Son fonctionnement est soumis aux deux conditions suivantes : (1) cet appareil ne doit pas provoquer d'interférences dangereuses ; et (2) cet appareil doit accepter toute interférence reçue, y compris celles pouvant causer un fonctionnement indésirable.

REMARQUE : Cet équipement a été testé et jugé conforme aux limites établies pour un appareil numérique de classe B, conformément à la partie 15 des directives de la FCC. Ces limites ont pour objet d'assurer une protection raisonnable contre les interférences dangereuses dans une installation résidentielle. Cet équipement génère, utilise et peut émettre de l'énergie par radiofréquence et, s'il n'est pas installé et utilisé conformément aux instructions, peut engendrer des interférences nuisibles aux communications radio. Cependant, il n'est pas garanti que des interférences ne se produiront pas dans une installation particulière.

Si cet équipement provoque des interférences néfastes à la réception de la radio ou de la télévision (ce qui se vérifie en allumant et en éteignant l'appareil), l'utilisateur pourra tenter de corriger ces interférences en appliquant une ou plusieurs des mesures suivantes :

- Réorienter ou déplacer l'antenne de réception.
- Augmenter la distance entre l'équipement et le récepteur.
- Brancher l'équipement à une prise d'un circuit différent de celui sur lequel est branché le récepteur.
- Consulter le revendeur ou un technicien expérimenté pour obtenir de l'aide.

ATTENTION: Pour respecter les limites de l'appareil numérique de Classe B, et conformément à la partie 15 des directives de la FCC, cet appareil doit être utilisé avec des câbles blindés et des périphériques certifiés. Tous les périphériques doivent être blindés et mis à la terre. L'utilisation avec des périphériques non agréés ou des câbles non blindés peut entraîner des interférences avec la radio ou au niveau de la réception.

Tout changement/modification, non expressément approuvé par les responsables chargés de la conformité, peut annuler le droit de l'utilisateur à faire fonctionner l'équipement.

MODIFICATION : Tout(e) changement ou modification de cet appareil peut entraîner l'annulation de la garantie.



DÉCLARATION DEEE: Tous nos produits sont marqués du symbole DEEE ; ceci implique que le présent produit NE doit PAS être éliminé avec les autres déchets. Au contraire, il en va de la responsabilité de l'utilisateur d'éliminer ses équipements électriques et électroniques usagés en les remettant à un recycleur agréé, ou en les retournant à mophie pour recyclage. Pour plus d'information sur les lieux de collecte de votre équipement usagé aux fins de recyclage, veuillez contacter mophie, inc ou un de vos distributeurs locaux.

CET APPAREIL EST CONFORME À LA NORME UL STD. 62368-1, CERTIFIÉ CONFORME À LA NORME CSA STD C22.2 NO. 62368-1, ET CONFORME À LA NORME UL 2056.

IT

Garanzia

L'obiettivo di ZAGG è realizzare prodotti della migliore qualità. Per questo motivo, il prodotto è dotato di una garanzia di 2 anni dalla data di acquisto. Questa garanzia non limita in alcun modo i diritti statuari dell'acquirente. Conserva una copia della ricevuta come prova di acquisto. Assicurati di registrare il prodotto su mophie.com/warranty.

Servizio Clienti

Telefono: 1-888-8mophie (1-888-866-7443)

Internazionale: +1 (269) 743-1340

Web: www.mophie.com/cs

NORME DI SICUREZZA IMPORTANTI

Avvertenza

Prima di utilizzare il prodotto, leggere tutte le istruzioni e le norme di sicurezza. L'utilizzo improprio del prodotto può causare danni, surriscaldamento, esalazioni tossiche, incendi o esplosioni per i quali l'Acquirente sarà ritenuto unico responsabile; tali danni non potranno essere imputati a mophie, llc (il "Produttore").

- ⚠ Prima di usare la custodia di alimentazione juice pack per la prima volta, caricarla completamente (in modo che alla pressione del pulsante dello stato di carica si accendano tutti e 4 i LED di stato).
- ⚠ Non conservare il dispositivo in ambienti molto caldi, né alla luce diretta del sole. Non gettare il dispositivo nel fuoco e non esporlo a temperature eccessivamente elevate. L'esposizione a fiamme o temperature superiori a 100 °C (212 °F) può causare esplosioni.
- ⚠ La batteria juice pack deve essere utilizzata solo in ambienti aerati. Non utilizzarla in ambienti chiusi o spazi non ventilati come borse, tasche o borselli. Il mancato rispetto di queste istruzioni può provocare danni alla batteria juice pack dovuti al surriscaldamento.
- ⚠ Non scollegare la batteria juice pack da un dispositivo collegato mentre il dispositivo è in carica, attendere fino a quando il dispositivo non è completamente carico.
- ⚠ Evitare di esporre il dispositivo a cadute, urti, graffi o altri tipi di impatto. Nel caso in cui, per qualsiasi motivo, il dispositivo dovesse presentare danni quali ammaccature, fori, lacerazioni, deformità o zone corrose, sarà necessario interromperne l'uso. Contattare il Produttore o smaltirlo in maniera adeguata presso un centro di riciclaggio locale.
- ⚠ Non esporre la custodia di alimentazione a pioggia o neve.
- ⚠ Non infilare le dita o le mani nel prodotto.
- ⚠ Non tentare di smontare il dispositivo né di ripararlo o modificarlo in alcun modo.
- ⚠ Per domande e istruzioni sulle varie modalità di caricamento del dispositivo, fare riferimento alle illustrazioni sul presente manuale.
- ⚠ L'uso di un alimentatore o un caricabatterie non raccomandato da mophie può causare il rischio di incendio o lesioni alle persone.
- ⚠ Non usare la custodia di alimentazione a valori in uscita superiori a quelli nominali. Il sovraccarico al di sopra dei valori nominali può causare il rischio di incendio o lesioni alle persone.
- ⚠ Non tentare di sostituire alcuna parte di questo dispositivo.
- ⚠ Se il dispositivo è destinato a un minore, l'adulto Acquirente accetta di fornire al minore istruzioni dettagliate e avvertenze prima dell'utilizzo del prodotto. Le conseguenze derivanti dal mancato rispetto di questo punto sono imputabili esclusivamente all'Acquirente, che accetta di sollevare il Produttore da qualsiasi responsabilità relativa a un utilizzo non intenzionale proprio o improprio da parte di un minore.
- ⚠ Tutti i prodotti sono stati sottoposti a un accurato controllo di qualità. Se il dispositivo risulta surriscaldato, emana odori, è deformato, abraso o tagliato, o presenta un funzionamento anormale, interrompere immediatamente l'uso e contattare il Produttore.
- ⚠ Non gettare mai le batterie tra i rifiuti ordinari. Lo smaltimento delle batterie con i rifiuti ordinari è illegale secondo le leggi e le normative ambientali statali e regionali. Smaltire sempre le batterie esauste presso un apposito centro di riciclaggio.
- ⚠ Spegnerne il caricatore portatile quando non in uso. Il caricatore portatile si spegne automaticamente quando disconnesso da un dispositivo.
- ⚠ Qualsiasi modifica o cambiamento non espressamente approvato dal responsabile della conformità potrebbe invalidare l'autorizzazione dell'utente ad utilizzare l'apparecchio.

CONSERVARE QUESTE ISTRUZIONI

Note legali

Il Produttore non è in alcun modo responsabile di qualsivoglia danno subito dall'Acquirente o da terzi a seguito dell'utilizzo, intenzionale o non intenzionale, o dell'utilizzo improprio di questo prodotto con dispositivi o accessori diversi dal dispositivo per cui il prodotto è stato sviluppato. Il Produttore non si assume alcuna responsabilità per qualsivoglia danno causato all'Acquirente o a terzi dall'utilizzo improprio di questo prodotto, come definito sopra. Qualora l'Acquirente utilizzi il prodotto con un dispositivo diverso da quello opportuno e tale utilizzo causi dei danni, l'Acquirente accetta di risarcire il Produttore per eventuali lesioni derivanti cagionate a terzi.

Questo dispositivo è conforme alla Parte 15 delle Norme FCC e al RSS-Gen del regolamento IC. Il funzionamento è soggetto alle due condizioni riportate di seguito: (1) il dispositivo non può provocare interferenze dannose; (2) il dispositivo deve accettare eventuali interferenze ricevute, incluse le interferenze che possono provocare un funzionamento non desiderato.

NOTA: La presente apparecchiatura è stata sottoposta a test e dichiarata conforme ai limiti stabiliti per i dispositivi digitali di Classe B, ai sensi della Parte 15 delle Norme FCC. Questi limiti sono stabiliti per fornire livelli di protezione accettabili contro interferenze nocive in installazioni residenziali. La presente apparecchiatura genera, utilizza e può emettere frequenze radio e, se non installata e utilizzata in conformità alle istruzioni fornite dal produttore, può provocare interferenze dannose per le comunicazioni via radio. Non esiste tuttavia garanzia che tali interferenze non possano verificarsi in determinati impianti.

Se tale apparecchiatura provoca interferenze dannose per la ricezione di trasmissioni radio o televisive, che possono essere determinate spegnendo e in seguito riaccendendo l'apparecchiatura, l'utente è invitato a cercare di correggere l'interferenza adottando una o più delle seguenti misure:

- Riorientare o riposizionare l'antenna ricevente.
- Aumentare la distanza tra l'apparecchiatura e il ricevitore.
- Collegare l'apparecchiatura a una presa su un circuito diverso da quello del ricevitore.
- Consultare il rivenditore o un tecnico professionista

AVVERTENZA: Per garantire la conformità ai limiti stabiliti per i dispositivi digitali di Classe B ai sensi della Parte 15 delle Norme FCC, questo dispositivo deve essere utilizzato con periferiche certificate e cavi schermati. Tutte le periferiche devono essere schermate e messe a terra. L'uso con periferiche non certificate o cavi non schermati può provocare interferenze alla ricezione radio-televisiva.

Qualsiasi modifica o cambiamento non espressamente approvato dal responsabile della conformità potrebbe invalidare l'autorizzazione dell'utente ad utilizzare l'apparecchio.

MODIFICHE: Qualsiasi cambiamento o modifica apportati a questo dispositivo può invalidare la garanzia.



DICHIARAZIONE RAEE: Tutti i nostri prodotti sono marchiati con il simbolo RAEE; ciò indica che questo prodotto **NON** deve essere smaltito con altri rifiuti. Al contrario, è responsabilità dell'utente smaltire i suoi dispositivi elettrici ed elettronici consegnandoli a un ricondizionatore, o restituendoli a mophie, inc. per il ricondizionamento. Per ulteriori informazioni riguardo i siti dove inviare i propri dispositivi di rifiuto per lo smaltimento, ti preghiamo di contattare mophie o uno dei tuoi distributori locali.

DE

Garantie

Wir bei ZAGG sind darauf bedacht, Produkte in der bestmöglichen Qualität herzustellen. Daher gilt für dieses Produkt eine Garantie von 2 Jahre. Diese Garantie beeinträchtigt keine eventuell bestehenden gesetzlichen Rechte. Bewahren Sie ein Exemplar Ihrer Quittung als Kaufbeleg auf. Achten Sie darauf, Ihr Produkt auf mophie.com/warranty zu registrieren.

Kundenservice

Telefon: 1-888-8mophie (1-888-866-7443)

International: +1 (269) 743-1340

Web: www.mophie.com/cs

WICHTIGE SICHERHEITSWISUNGEN

Warnung

Lesen Sie vor dem Benutzen dieses Produkts alle Anweisungen und Warnhinweise. Unsachgemäße Nutzung dieses Produkts kann zur Beschädigung des Produkts, Überhitzung, giftigen Dämpfen, Feuer und Explosionen führen; für diese Schäden sind Sie („Käufer“) und nicht ZAGG Inc. („Hersteller“) verantwortlich.

- ⚠ Bevor Sie Ihr juice pack Batteriegehäuse das erste Mal benutzen, laden Sie es vollständig auf (so dass, wenn man die Ladestatus-Taste drückt, alle 4 Status-LED aufleuchten).
- ⚠ Bewahren Sie das Gerät nicht in einer Umgebung mit hoher Temperatur auf, einschließlich Erwärmung durch intensive Sonneneinstrahlung oder andere Formen von Wärmequellen. Legen Sie das Gerät nicht in Feuer oder in eine übermäßig heiße Umgebung.
- ⚠ Der juice pack-Akku darf nur mit guter Belüftung betrieben werden. Es sollte nicht in einem geschlossenen, unbelüfteten Raum, beispielsweise in einer Tragetasche, einer Hosentasche oder einer Handtasche, betrieben werden. Die Nichtbeachtung dieser Anweisungen kann durch Überhitzung zu Schäden am juice pack-Akku führen.
- ⚠ Trennen Sie den Akku der juice pack nicht von einem angeschlossenen Gerät, während das Gerät aufgeladen wird. Warten Sie, bis das Gerät vollständig aufgeladen ist.
- ⚠ Schützen Sie das Gerät vor Stürzen, Stößen, Abnutzung und sonstigen Schäden. Verwenden Sie das Gerät nicht länger, wenn Sie daran Dellen, Einstiche, Risse, Deformierungen oder Korrosion welcher Ursache auch immer feststellen. Kontaktieren Sie den Hersteller oder entsorgen Sie den Akku ordnungsgemäß bei einer öffentlichen Sammelstelle in Ihrer Nähe.

- ⚠ Setzen Sie das tragbare Ladegerät keinem Regen oder Schnee aus.
- ⚠ Stecken Sie keine Finger oder die ganze Hand in das Produkt.
- ⚠ Zerlegen Sie dieses Gerät nicht und versuchen Sie nicht, es anderweitig zu nutzen oder zu modifizieren.
- ⚠ Falls Sie Fragen zu den verschiedenen Methoden zum Laden des Geräts haben oder ausführliche Anleitungen benötigen, sehen Sie sich bitte die Illustrationen in dieser Bedienungsanleitung an.
- ⚠ Die Verwendung eines Netzteils oder Ladegeräts, das nicht von mophie empfohlen oder verkauft wird, kann zu Feuer- und Verletzungsgefahr für Personen führen.
- ⚠ Verwenden Sie das tragbare Ladegerät nicht über die Ausgangsleistung hinaus. Überlastungen über der Nennleistung können zu Feuer- oder Personenschäden führen.
- ⚠ Versuchen Sie nicht, Teile dieses Geräts zu ersetzen.
- ⚠ Wenn das Gerät vom Käufer zur Nutzung durch einen minderjährigen Benutzer erworben wird, verpflichtet sich der den Kauf tätigende Erwachsene dazu, dem Minderjährigen vor der Nutzung des Geräts die Anleitung und die Warnhinweise zu erklären. Geschieht dies nicht, liegt dies vollständig in der Verantwortung des Käufers, der sich dazu verpflichtet, den Hersteller von Ansprüchen aus nicht vorgesehener Nutzung/Missbrauch durch Minderjährige freizustellen.
- ⚠ Alle Produkte haben eine umfassende Qualitätsprüfung durchlaufen. Wenn Ihr Gerät übermäßig heiß wird, Gerüche absondert, verformt oder abgenutzt ist oder Schnitte bzw. andere Beschädigungen aufweist, stellen Sie die Nutzung sofort ein und wenden Sie sich an den Hersteller.
- ⚠ Entsorgen Sie Akkus niemals im Hausmüll. Das Entsorgen von Akkus im Hausmüll verstößt gegen Bundes- und Staatsgesetze und -vorschriften zum Umweltschutz. Bringen Sie abgenutzte Akkus immer zu Ihrem örtlichen Recycling-Zentrum für Akkus.
- ⚠ Schalten Sie das tragbare Ladegerät aus, wenn es nicht benutzt wird. Das tragbare Ladegerät schaltet sich automatisch aus, wenn es von einem Gerät getrennt wird.
- ⚠ Nicht ausdrücklich vom für die Compliance verantwortlichen Vertragspartner genehmigte Änderungen und Anpassungen können das Recht zum Betreiben des Gerätes erlöschen lassen.

DIESE ANWEISUNG SPEICHERN

Rechtliche Hinweise

Der Hersteller ist weder Ihnen noch Dritten gegenüber verantwortlich für Schäden, die Ihnen oder Dritten durch die beabsichtigte oder unbeabsichtigte Nutzung oder den Missbrauch dieses Produkts in Verbindung mit einem anderen Gerät oder Zubehörteil als dem Gerät, für das dieses Produkt entwickelt wurde, entstehen. Wie oben dargestellt, ist der Hersteller nicht verantwortlich für Schäden, die Ihnen oder Dritten durch den Missbrauch dieses Produkts entstehen. Wenn Sie für die Benutzung des Produkts mit einem nicht dafür vorgesehenen Gerät verantwortlich sind und sich aus dieser Benutzung Schäden ergeben, erklären Sie sich hiermit einverstanden, den Hersteller für jedwede sich daraus ergebende Verletzung Dritter zu entschädigen.

Dieses Gerät entspricht Teil 15 der FCC-Vorschriften und den RSS-Gen der IC-Vorschriften. Der Betrieb unterliegt den folgenden zwei Bedingungen: (1) Das Gerät darf keine schädlichen Interferenzen verursachen und (2) das Gerät muss alle empfangenen Interferenzen verarbeiten, einschließlich Interferenzen, die zu unerwünschtem Betrieb führen.

HINWEIS: Dieses Gerät wurde getestet und entspricht den Bedingungen für digitale Geräte der Klasse B gemäß Teil 15 der FCC-Vorschriften. Diese Bedingungen wurden entwickelt, um angemessenen Schutz vor störenden Interferenzen in der häuslichen Installation zu bieten. Dieses Gerät erzeugt und nutzt Funkfrequenzen und kann sie abstrahlen; wenn es nicht entsprechend der Anleitung installiert und verwendet wird, kann es die Funkkommunikation erheblich beeinträchtigen. Es gibt jedoch keine Garantie dafür, dass bei einer bestimmten Anlage keine Interferenzen auftreten.

Wenn das Gerät den Radio- oder TV-Empfang stört, was durch Ein- und Ausschalten geprüft werden kann, versuchen Sie, die Interferenzendurch eine oder mehrere der folgenden Maßnahmen zu korrigieren:

- Verändern Sie die Ausrichtung oder den Standort der Empfangsantenne.
- Vergrößern Sie die Entfernung zwischen Gerät und Empfangsgerät.
- Schließen Sie das Gerät an eine Steckdose an einem anderen Stromkreis als dem des Empfangsgeräts an.
- Bitten Sie den Händler oder einen erfahrenen Techniker um Hilfe.

ACHTUNG: Damit das Gerät den Bedingungen für digitale Geräte der Klasse B gemäß Teil 15 der FCC-Vorschriften entspricht, muss es mit zertifizierten Peripheriegeräten und abgeschirmten Kabeln betrieben werden. Alle Peripheriegeräte müssen abgeschirmt und geerdet sein. Der Betrieb mit nicht zertifizierten Geräten oder nicht abgeschirmten Kabeln kann zu Störungen beim Empfang von Radio und TV führen.

Nicht ausdrücklich vom für die Compliance verantwortlichen Vertragspartner genehmigte Änderungen und Anpassungen können das Recht zum Betreiben des Gerätes erlöschen lassen.

MODIFIKATIONEN: Veränderungen und Modifikationen an diesem Gerät können dazu führen, dass die Garantie verfällt.



WEEE KONFORMITÄTSERKLÄRUNG: Alle unsere Produkte sind mit dem WEEE Symbol gekennzeichnet; dies bedeutet, dass dieses Produkt NICHT zusammen mit anderem Abfall entsorgt werden darf. Der Anwender trägt die Verantwortung, elektrischen und elektronischen Abfall an autorisierte Wiederverwerter oder an mophie zur Aufarbeitung zu übergeben. Für weitere Informationen über Rückgabestellen für Ihre Altgeräte fragen Sie bitte mophie, inc. oder einen Ihrer

ES

Garantía

En ZAGG nos comprometemos a crear productos de la mejor calidad posible. Para respaldar esta afirmación, este producto tiene garantía de 2 años completo desde la fecha de compra. Esta garantía no afecta a los derechos legales que le correspondan. Guarde una copia del recibo como prueba de compra. Asegúrese de registrar el producto en mophie.com/warranty.

Servicio de atención al cliente

Teléfono: 1-888-8mophie (1-888-866-7443)

Internacional: +1 (269) 743-1340

Sitio web: www.mophie.com/cs

INSTRUCCIONES DE SEGURIDAD IMPORTANTES

Advertencia

Lea todas las instrucciones y advertencias antes de utilizar este producto. Un uso inadecuado del mismo puede causar daños en el producto, sobrecalentamiento, gases tóxicos, incendios o explosiones, daños de los que usted ("Comprador") y no mophie, llc ("Fabricante") será el responsable.

- ⚠ Antes de usar el juice pack battery case por primera vez, cárguelo completamente (para que al presionar el botón de estado de carga se enciendan los 4 LEDs de estado).
- ⚠ No guarde el dispositivo en un entorno a temperatura elevada, incluido el calor causado por luz solar intensa u otras formas de calor. No coloque el dispositivo cerca del fuego ni en entornos excesivamente calientes. La exposición al fuego o a temperaturas superiores a 212°F (100°C) puede causar una explosión.
- ⚠ La batería juice pack se debe utilizar en espacios abiertos. No lo utilice en espacios cerrados y sin ventilar como, por ejemplo, bolsas de transporte, en el bolsillo o en un bolso. Si no se siguen estas instrucciones la batería juice pack podría sufrir daños por sobrecalentamiento.
- ⚠ No desconecte la batería de un dispositivo conectado mientras el dispositivo se está cargando; espere hasta que el dispositivo esté completamente cargado.
- ⚠ Tenga cuidado de no someter el dispositivo a caídas, golpes, abrasiones u otros impactos fuertes. Si el dispositivo presenta algún daño, por ejemplo, abolladuras, perforaciones, roturas, deformaciones o corrosión, debida a cualquier causa, deje de utilizarlo y póngase en contacto con el fabricante, o deshágase del dispositivo de forma adecuada en su centro local de reciclaje de baterías.
- ⚠ No exponga la funda batería a la lluvia o a la nieve.
- ⚠ No metas los dedos o las manos en el producto.
- ⚠ No desmonte este dispositivo ni intente transformarlo o modificarlo de ningún modo.
- ⚠ Si tiene alguna pregunta o desea ver las instrucciones acerca de las distintas formas de cargar el dispositivo, consulte las ilustraciones de este manual.
- ⚠ El uso de una fuente de alimentación o cargador no recomendado por mophie puede resultar en un riesgo de incendio o lesiones a personas.
- ⚠ No utilice la funda batería en exceso de su capacidad de salida. La sobrecarga de las salidas por encima de la clasificación puede provocar un riesgo de incendio o de lesiones a las personas.
- ⚠ No intente reemplazar ninguna pieza de este dispositivo.
- ⚠ Si el Comprador adquiere este dispositivo para que lo utilice un menor, el adulto que realiza la compra acepta proporcionar al menor instrucciones y advertencias detalladas antes de su uso. De no hacerlo así, la responsabilidad será únicamente del comprador, quien acepta indemnizar al Fabricante por el uso inadecuado o diferente del previsto por parte de un menor.
- ⚠ Todos los productos se han sometido a una completa inspección para garantizar su calidad. Si su dispositivo está demasiado caliente, desprende olor, está deformado, desgastado, cortado, o experimenta o muestra algún fenómeno anómalo, deje de utilizar el producto inmediatamente y póngase en contacto con el Fabricante.
- ⚠ No tire nunca las baterías a la basura. Deshacerse de las baterías tirándolas a la basura es ilegal de acuerdo con las leyes y normas medioambientales estatales y federales. Lleve siempre las baterías usadas a su centro local de reciclaje de baterías.
- ⚠ Apaga el cargador portátil cuando no esté en uso. El cargador portátil se apagará automáticamente cuando se desconecte de un dispositivo.
- ⚠ Cualesquiera cambios o modificaciones no aprobados expresamente por la parte responsable del cumplimiento podrían anular la autoridad del usuario para operar el equipo.

GUARDA ESTAS INSTRUCCIONES

Información legal

El Fabricante no será de ningún modo responsable, ni ante usted ni ante un tercero, de ningún daño que usted o el tercero pudieran sufrir como resultado del uso, intencionado o no, o de la mala utilización de este producto junto con cualquier dispositivo o accesorio distinto del dispositivo apropiado para el que se diseñó este producto. El Fabricante no será responsable de ningún daño que pudieran sufrir, tanto usted como un tercero, debido al uso inadecuado de este producto tal como se ha descrito anteriormente. Si usted es responsable del uso del producto con un dispositivo inadecuado y se produce algún daño como resultado de

este, usted accede a indemnizar al Fabricante por cualquier lesión a un tercero o terceros.

Este dispositivo cumple el apartado 15 de las Reglas de la FCC y el RSS-Gen para las reglas IC. El funcionamiento está sujeto a las dos condiciones siguientes: (1) este dispositivo no puede causar interferencias perjudiciales y (2) este dispositivo debe aceptar cualquier interferencia que reciba, incluidas las interferencias que puedan dar lugar a un funcionamiento no deseado.

NOTA: Este equipo se ha probado y ha demostrado que cumple los límites para un dispositivo digital Clase B en virtud del apartado 15 de las Reglas de la FCC. Estos límites están diseñados para proporcionar una protección razonable frente a interferencias perjudiciales en una instalación residencial. Este equipo genera, utiliza y puede irradiar energía de radiofrecuencia y, si no se instala y se utiliza de acuerdo con las instrucciones, puede causar interferencias perjudiciales para las comunicaciones de radio. Sin embargo, no existe garantía de que no se produzcan interferencias en una instalación determinada.

Si el equipo causa interferencias perjudiciales para la recepción de radio o televisión, lo que se puede determinar al apagar y encender el equipo, el usuario debe intentar corregir dichas interferencias mediante la adopción de una o varias de las medidas siguientes:

- Reorientar o reubicar la antena de recepción.
- Aumentar la separación entre el equipo y el receptor.
- Conectar el equipo a un enchufe de un circuito diferente de aquel al que está conectado el receptor.
- Consultar al distribuidor o a un técnico experto para obtener ayuda.

PRECAUCIÓN: Para cumplir los límites del dispositivo digital Clase B, en virtud del apartado 15 de las Reglas de la FCC, este dispositivo debe usarse con periféricos certificados y cables blindados. Todos los periféricos deben estar blindados y conectados a tierra. El funcionamiento con periféricos no certificados o cables no blindados puede dar lugar a interferencias de radio o en la recepción.

Cualesquiera cambios o modificaciones no aprobados expresamente por la parte responsable del cumplimiento podrían anular la autoridad del usuario para operar el equipo.

MODIFICACIÓN: Cualquier cambio o modificación de este dispositivo podría anular la garantía.



DECLARACIÓN DE RAEE: Todos nuestros productos están marcados con el símbolo RAEE; esto indica que este producto NO se debe tirar con otros desechos. En su lugar, es responsabilidad del usuario desechar sus equipos eléctricos y electrónicos de desecho entregándoselos a un procesador aprobado o devolviéndolos a mophie para el reprocesamiento. Para obtener más información acerca de dónde puedes enviar tus equipos de desecho para reciclaje, comunícate con mophie, inc. o con uno de sus distribuidores locales.

PT

Garantia

Na ZAGG, estamos empenhados em fabricar produtos da mais alta qualidade. Para garantir isso, este produto tem uma garantia de 2 anos inteiro a contar da data da compra. Esta garantia não afeta seus direitos estatutários. Mantenha uma cópia do seu recibo de compra como comprovante de compra. Certifique-se de registrar seu produto em mophie.com/warranty.

Serviço ao cliente

Telefone: 1-888-8mophie (1-888-866-7443)

Internacional: +1 (269) 743-1340

Site: www.mophie.com/cs

IMPORTANTES INSTRUÇÕES DE SEGURANÇA

Advertência

Leia todas as instruções e advertências antes de utilizar este produto. O uso incorreto deste produto poderá resultar em danos ao produto, aquecimento excessivo, vapores tóxicos, incêndio ou explosão, danos pelos quais você ("Comprador"), e não a mophie, llc ("Fabricante"), é responsável.

- ⚠ Antes de usar a capa de bateria juice pack pela primeira vez, carregue-a completamente (para que ao pressionar o botão de status da carga acenda todos os 4 LEDs de status).
- ⚠ Não armazene o dispositivo em ambientes de alta temperatura, incluindo o calor produzido por luz solar intensa ou outras formas de calor. Não exponha o dispositivo ao fogo ou a outros ambientes excessivamente quentes. A exposição ao fogo ou a temperaturas acima de 212° F (100° C) pode causar explosão.
- ⚠ A bateria juice pack deve ser utilizada apenas em áreas ventiladas. Não deve ser colocada em funcionamento em um espaço fechado, sem ventilação, como em uma bolsa de transporte, bolso ou mala. A não observância destas instruções poderá causar danos à bateria juice pack por superaquecimento.
- ⚠ Não desconecte a bateria juice pack de um dispositivo conectado enquanto o dispositivo estiver carregando - aguarde até que o dispositivo esteja totalmente carregado.
- ⚠ Esteja atento ao excesso de quedas, batidas, arranhões ou outros impactos a este dispositivo. Se houver

algum dano à bateria como moissas, perfurações, cortes, deformidades ou corrosão devido a qualquer causa, interrompa o uso. Entre em contato com o fabricante ou descarte a bateria apropriadamente em seu centro de reciclagem de bateria local.

⚠ Não exponha a capa da bateria a chuva ou neve.

⚠ Não coloque os dedos ou as mãos no produto.

⚠ Não desmonte nem tente modificar este dispositivo de modo algum.

⚠ Para perguntas ou instruções quanto às várias formas de carregar o dispositivo, consulte o manual do usuário.

⚠ O uso de uma fonte de alimentação ou carregador não recomendado pela mophie pode resultar em risco de incêndio ou ferimentos em pessoas.

⚠ Não use a capa da bateria além da sua potência nominal máxima. Sobrecarregar as saídas acima da potência máxima pode resultar em risco de incêndio ou ferimentos às pessoas.

⚠ Não tente substituir componente algum deste dispositivo.

⚠ Se o objetivo do comprador deste dispositivo for disponibilizá-lo para uso por um menor de idade, o adulto comprador concorda em fornecer instruções detalhadas e avisos ao menor de idade antes do uso. A não observância desta recomendação é responsabilidade exclusiva do comprador, que concorda em indenizar o fabricante quanto ao uso não intencional ou abusivo por um menor.

⚠ Todos os produtos foram submetidos a inspeção criteriosa de garantia de qualidade. Se você descobrir que seu dispositivo está excessivamente quente, emitindo odor, deformado, aquecido, cortado ou gerando ou demonstrando um fenômeno anormal, interrompa imediatamente todo o uso do produto e entre em contato com o fabricante.

⚠ Nunca descarte as baterias em lixo comum. A legislação e os regulamentos ambientais estaduais e federais proíbem o descarte de baterias em lixo comum. Sempre entregue as baterias usadas em um centro local de reciclagem de baterias.

⚠ Desligue o carregador portátil quando não estiver em uso. O carregador portátil será desligado automaticamente quando desconectado de um dispositivo.

⚠ Quaisquer alterações ou modificações não expressamente aprovadas pela parte responsável pela conformidade poderia anular a autoridade do usuário para operar o equipamento.

GUARDE ESTAS INSTRUÇÕES

Aspectos legais

O fabricante não deve ser responsável de nenhuma forma por você ou qualquer terceiro por quaisquer danos que você ou qualquer terceiro possa sofrer como resultado do uso, intencional ou não, uso indevido deste produto em conjunto com qualquer dispositivo ou acessório além do dispositivo apropriado para o qual este produto é projetado. O fabricante não será responsável por quaisquer danos que você ou qualquer terceiro possa sofrer como resultado do mau uso deste produto conforme detalhado acima. Se você for o responsável pelo uso do produto com um dispositivo não intencionado e tal uso resultar em danos, você concorda em indenizar o fabricante por quaisquer ferimentos resultantes a quaisquer terceiros.

Este dispositivo está em conformidade com a parte 15 das Regras FCC e RSS-Gen das Regras IC. A operação está sujeita às duas condições seguintes: (1) Este dispositivo não pode causar interferências prejudiciais, e, (2) este dispositivo deve aceitar qualquer interferência recebida, incluindo interferência que possa causar operação indesejada.

NOTA: Este equipamento foi testado e comprovadamente atende aos limites de um dispositivo digital de Classe B, em conformidade com a parte 15 das Regras FCC. Estes limites foram estabelecidos para fornecer proteção razoável contra interferências prejudiciais em uma instalação residencial. Este equipamento gera, usa e pode irradiar energia de radiofrequência, e, se não for instalado e utilizado conforme as instruções, pode causar interferências prejudiciais a radiocomunicações. Entretanto, não existe garantia de que não haverá interferência em uma determinada instalação.

Se este equipamento causar interferência prejudicial à recepção de rádio ou televisão, o que pode ser determinado ao desligar e ligar o equipamento, recomendamos que o usuário tente corrigir a interferência por meio de uma ou mais das medidas que seguem:

- Reposicione ou reloque a antena receptora.
- Aumente o espaço que separa o equipamento e o receptor.
- Conecte o equipamento a uma tomada em um circuito diferente do circuito em que o receptor estiver conectado.
- Consulte o revendedor ou um técnico especializado para suporte.

CUIDADO: Para estar em conformidade com os limites do dispositivo digital de Classe B, segundo a Parte 15 das Regras FCC, este dispositivo deve ser usado com periféricos certificados e cabos blindados. Todos os periféricos devem ser blindados e aterrados. A operação com periféricos não certificados ou cabos não blindados poderá resultar em interferências de rádio ou recepção.

Quaisquer alterações ou modificações não expressamente aprovadas pela parte responsável pela conformidade poderia anular a autoridade do usuário para operar o equipamento.

MODIFICAÇÃO: Quaisquer alterações ou modificações realizadas neste dispositivo podem invalidar a garantia.



DECLARAÇÃO DA WEEE: Todos os nossos produtos são marcados com o símbolo da WEEE; isto indica que este produto não deve ser eliminado juntamente com outros resíduos. Em vez disso, é responsabilidade do usuário descartar seus resíduos de equipamentos elétricos e eletrônicos entregando-os a aprovado um re-processador, ou devolvendo-o à mophie para reprocessamento.

Para mais informações sobre para onde você pode enviar seu equipamento para reciclagem, entre em contato com mophie, inc. ou um de seus distribuidores locais.

RU

Гарантийные условия

Компания ZAGG стремится производить продукцию высочайшего качества. В подтверждение этого мы предлагаем полную 2 года гарантию на данное устройство (действует со дня продажи). Данная гарантия не ограничивает Ваши законные права. Сохраните копию чека для подтверждения факта покупки. Обязательно зарегистрируйте приобретенное изделие на веб-сайте mophie.com/warranty.

Служба поддержки клиентов

Телефон: 1-888-8mophie (1-888-866-7443)

Международный номер: +1 (269) 743-1340

Веб-сайт: www.mophie.com/cs

ВАЖНЫЕ ИНСТРУКЦИИ ПО БЕЗОПАСНОСТИ

Внимание!

Перед использованием данного изделия прочтите все инструкции и предупреждения. Ненадлежащее использование этого изделия может вызвать выход его из строя, перегрев, токсичные испарения, пожар или взрыв, за ущерб от которых несет ответственность пользователь ("Покупатель"), а не компания mophie, llc ("Изготовитель").

- ⚠ Перед первым использованием чехла-аккумулятора Juice Pack его необходимо полностью зарядить (при нажатии кнопки индикации заряда должны загораться все 4 светодиода).
- ⚠ Не храните данное устройство при высокой температуре, в частности, не допускайте его интенсивного нагрева под воздействием солнечного света или других источников тепла. Не допускайте контакта с огнем и другими высокотемпературными средами. Риск взрыва при контакте с огнем или нагреве более чем до 100 °C (212 °F).
- ⚠ Juice pack и аккумулятор запрещено использовать в небольших ограниченных и закрытых пространствах. Их не следует использовать в замкнутых пространствах без доступа воздуха, таких как дорожные чемоданы, карманы или сумки. Несоблюдение этого требования может привести к перегреву и повреждению Juice pack и аккумулятора.
- ⚠ Не отсоединяйте батарею Juice pack от подключенного устройства во время зарядки устройства - дождитесь полной зарядки устройства.
- ⚠ Не допускайте падений с большой высоты, ударов, трения и других интенсивных воздействий на устройство. При образовании на устройстве каких-либо повреждений, например вмятин, пробоин, отверстий, деформации или следов окисления, вне зависимости от причины их появления прекратите использование устройства. Обратитесь к изготовителю либо обеспечьте его надлежащую утилизацию в местном центре утилизации аккумуляторов.
- ⚠ Не подвергайте чехол-аккумулятор воздействию дождя или снега.
- ⚠ Не вставляйте пальцы или руки в изделие.
- ⚠ Не разбирайте устройство и не пытайтесь использовать его не по назначению или вносить изменения в его конструкцию.
- ⚠ При возникновении вопросов и для получения инструкций по различным способам зарядки устройства см. иллюстрации, представленные в настоящем руководстве.
- ⚠ Использование источника питания или зарядного устройства, не рекомендованного компанией mophie, связано с риском возгорания и травм.
- ⚠ Не подвергайте чехол-аккумулятор нагрузкам, превышающим номинальную выходную мощность. Это связано с риском возгорания и травм.
- ⚠ Не пытайтесь выполнить замену каких-либо частей данного устройства.
- ⚠ Если Покупатель предполагает использование этого устройства несовершеннолетними, взрослый, приобретающий устройство, соглашается перед использованием устройства несовершеннолетними довести до сведения последних подробные инструкции и предостережения. Ответственность за невыполнение этого требования полностью ложится на покупателя, который соглашается освободить Изготовителя от ответственности за любое ненадлежащее или неверное использование устройства несовершеннолетними.
- ⚠ Все изделия прошли полный контроль качества. Если Вы обнаружили, что устройство перегрелось, выделяет какой-либо запах, деформировалось, истерлось, имеет сколы, подвергается аномальному воздействию или демонстрирует аномальное поведение, немедленно прекратите использование устройства и обратитесь к Изготовителю.
- ⚠ Не выбрасывайте аккумуляторы вместе с бытовым мусором. Это противоречит законам и правилам штатов, а также федеральным законам и правилам по защите окружающей среды. Использованные аккумуляторы следует сдавать в местный центр утилизации аккумуляторов.
- ⚠ Выключите портативное зарядное устройство, если оно не используется. Портативное зарядное устройство автоматически отключится, когда оно отключится от устройства.
- ⚠ Любые изменения или модификации устройства, не утвержденные в явной форме стороной, контролирующей соблюдение применимых норм и правил, могут аннулировать право пользователя на

эксплуатацию оборудования.

СОХРАНИТЕ ЭТИ ИНСТРУКЦИИ

Юридическая информация

Изготовитель ни при каких обстоятельствах не несет перед пользователем и перед третьей стороной ответственности за ущерб, который пользователь или третья сторона могли понести в результате использования, в соответствии или не в соответствии с его предназначением, либо неверного использования этого изделия совместно с каким-либо устройством или принадлежностью кроме соответствующего устройства, для которого предназначено это изделие. Изготовитель не несет ответственности за любой ущерб, который пользователь или третья сторона могли понести в результате неверного использования этого изделия, как было описано выше. Если Покупатель несет ответственность за использование изделия с ненадлежащим устройством или его повреждение в результате такого использования, то Покупатель соглашается освободить Изготовителя от ответственности за любое повреждение перед третьей(-ими) стороной(-ами).

Настоящее устройство соответствует требованиям, изложенным в части 15 Правил Федеральной комиссии по связи США (FCC) и в Общих правилах эксплуатации радиочастотного оборудования. При работе устройства должны соблюдаться два следующих условия: (1) данное устройство не должно создавать вредных помех; (2) данное устройство должно выдерживать любые внешние помехи, включая помехи, которые могут привести к неправильной работе устройства.

ПРИМЕЧАНИЕ: данное оборудование прошло испытания и признано соответствующим установленным предельным значениям для цифровых устройств класса В, описанным в части 15 Правил Федеральной комиссии по связи США (FCC). Данные ограничения предназначены для обеспечения приемлемой защиты от помех при установке и использовании зарядного устройства в жилых помещениях. Данное устройство генерирует, использует и излучает радиочастотную энергию и при установке и эксплуатации с нарушением инструкций может создавать помехи для радиосвязи. Однако в отдельных случаях помехи могут возникнуть и при правильном использовании устройства.

Если данный прибор создает помехи для приема радио- или телевизионных сигналов, что можно определить путем включения и выключения прибора, пользователю следует устранить помехи одним из перечисленных ниже способов:

- Изменить ориентацию или местоположение приемной антенны.
- Увеличить расстояние между прибором и приемником.
- Подключить прибор к электрической розетке в цепи, отличной от той, к которой подключен приемник.
- Обратиться за помощью к продавцу прибора или опытному специалисту по теле- и радиотехнике.

ПРЕДОСТЕРЕЖЕНИЕ! С целью обеспечения соответствия ограничениям на цифровые устройства класса В (согласно части 15 правил Федеральной комиссии по связи США (FCC)) данное устройство должно использоваться с сертифицированным периферийным оборудованием и экранированными кабелями. Все внешнее оборудование должно быть защищено и заземлено. Применение неодобренного внешнего оборудования или незэкранированных кабелей может создавать помехи для приема радиосигналов.

Любые изменения или модификации устройства, не утвержденные в явной форме стороной, контролирующей соблюдение применимых норм и правил, могут аннулировать право пользователя на эксплуатацию оборудования.

МОДИФИКАЦИЯ: Внесение любых изменений или модификаций в данное устройство может привести к аннулированию гарантии на него.



МАРКИРОВКА ПО УТИЛИЗАЦИИ ОТХОДОВ ОТ ЭЛЕКТРИЧЕСКОГО И ЭЛЕКТРОННОГО ОБОРУДОВАНИЯ: Вся наша продукция маркирована символом по утилизации отходов от электрического и электронного оборудования, обозначающим, что данное изделие НЕ должно утилизироваться с прочими отходами. При этом пользователь несет ответственность за утилизацию отходов электрического и электронного оборудования путем их передачи утвержденному перерабатывающему предприятию или возврата морфие для последующей переработки. Для получения дополнительной информации о том, куда можно отправить отходы оборудования для переработки, свяжитесь с morphie, inc. или с местными дистрибьюторами

TR

Garanti

ZAGG olarak, mümkün olan en kaliteli ürünleri yapmayı taahhüt ediyoruz. Bunu desteklemek amacıyla, bu ürün satın alınmasını izleyen 2 yıl boyunca garantilidir. Bu garanti, sahip olabileceğiniz yasal hakları etkilemez. Alım makbuzunun bir suretini satın alma kanıtı olarak saklayın. Ürününüzü morphie.com/warranty adresinde etkinleştirmeyi unutmayın.

Müşteri Hizmetleri

Telefon: 1-888-8morphie (1-888-866-7443)
Uluslararası: +1 (269) 743-1340
Web: www.morphie.com/cs

ÖNEMLİ GÜVENLİK YÖNERGELERİ

Uyarı

Bu ürünün kullanmadan önce bütün talimat ve uyarıları okuyun. Bu ürünün uygunsuz kullanımı üzerinde, ZAGG Inc.'nin ("Üretici") değil, sizin ("Alıcı") sorumlu olacağınız hasara, aşırı ısıya, zehirli dumanlara, yangın ya da patlamaya neden olabilir.

- ❗ juice pack paketi batarya kutunuzu ilk kez kullanmadan önce, tam olarak (şarj durumu düşmesine basıldıığında 4 durum LED'inin tamamı yanana kadar) şarj edin.
- ❗ Cihazı yoğun güneş ışınının veya başka ısı kaynaklarının neden olduğu ısı dahil, yüksek ısıli bir ortamda muhafaza etmeyin. Cihazı ateşe ya da aşırı sıcak ortamlara koymayın. Ateşe veya 212°F (100°C) üzeri sıcaklığa maruz bırakmak patlamaya neden olabilir.
- ❗ juice pack batarya sadece açık hava koşullarında çalıştırılmalıdır. Sirt çantası, cep veya el çantası gibi kapalı ve hava almayan alanlarda çalıştırılmamalıdır. Bu talimatlara uyulmaması, aşırı ısınma nedeniyle juice pack bataryanın hasar görmesine neden olabilir.
- ❗ Cihaz şarj olurken juice pack bataryasını bağlı bir cihazdan çıkarmayın; cihaz tamamen şarj olana kadar bekleyin.
- ❗ Cihazı yüksekte düşmeye, çarpmalara, ayınlara ve diğer darbelerle karşı koruyun. Cihaz üzerinde herhangi bir nedenden kaynaklanan vuruş, delik, yırtık, şekil bozukluğu ya da aşınma gibi hasar varsa kullanmayı bırakın. Üreticiye başvurun veya yerel bir pil geri dönüşüm merkezinde uygun biçimde imha edin.
- ❗ Batarya kutusunu yağmura veya kara maruz bırakmayın.
- ❗ Ürüne parmaklarınızı veya ellerinizi sokmayınız.
- ❗ Bu cihazı sökmeyin, herhangi bir şekilde yeni kullanım amacına uyarlamaya ya da tadil etmeye kalkışmayın.
- ❗ Cihazı şarj etmenin çeşitli yöntemleri hakkında soru ve bilgiler için kullanıcısı talimatındaki resimlere bakın.
- ❗ mophie tarafından tavsiye edilmeden bir güç kaynağının veya şarj cihazının kullanılması, yangın veya yaralanma riskine yol açabilir.
- ❗ Batarya kutusunu çıkış derecesini aşacak şekilde kullanmayın. Çıkışlara aşırı yüklemeye, yangın veya yaralanma riskine yol açabilir.
- ❗ Bu cihazın herhangi bir parçasını değiştirmeye çalışmayın.
- ❗ Alıcı bu cihazın reşit olmayan bir kişi tarafından kullanılmasını amaçlıyorsa, ürünü satın alan yetişkin, reşit olmayan kişiye kullanımdan önce ayrıntılı bilgi verip uyarıda bulunmayı kabul eder. Bunun yerine getirilmemesinden alıcı sorumludur ve alıcı Üreticinin reşit olmayan bir kişinin tüm kasıtsız/uygunsuz kullanımından doğacak zararlarını tazmin etmeyi kabul eder.
- ❗ Tüm ürünler kapsamlı bir kalite güvence kontrolünden geçirilmiştir. Cihazınızın aşırı sıcak olduğu, koku çıktığı, şeklinin bozulduğu, aşındığı, kesik olduğu, normal olmayan bir işlev gerçekleştirdiği ya da sergilediği kanıdaysanız, derhal kullanmayı bırakıp Üreticiyle temasa geçin.
- ❗ Pilleri hiçbir zaman çöpe atmayın. Pillerin çöpe atılması devlet ve eyalet yasa ve düzenlemelerine göre yasaya aykırıdır. Kullanılmış pilleri her zaman yerel pil geri kazanma merkezimize götürün.
- ❗ Kullanılmadığında taşınabilir şarj cihazınızı kapatın. Taşınabilir şarj cihazınız, bağlı olan cihazdan çıkarıldığında otomatikman kapanacaktır.
- ❗ Uyumluluktan sorumlu tarafça açıkça onaylanmamış tüm değişiklikler veya tadilatlar, kullanıcının ekipmanı çalıştırma yetkisini geçersiz kılabilir.

BU TALİMATLARI KAYDEDİN

Yasal

Bu ürünün, tasarlandığı amaca uygun cihaz dışında herhangi bir cihaz ya da aksesuarla kasıtlı veya kasıtsız kullanılmasının ya da yanlış kullanılmasının sizde ya da herhangi bir üçüncü tarafta doğuracağı herhangi bir zarar için üretici size veya herhangi bir üçüncü tarafa karşı hiçbir şekilde sorumlu tutulamaz. Üretici, ürünün yukarıda belirtildiği gibi uygunsuz kullanımının sizde veya herhangi bir üçüncü tarafta doğuracağı hasardan sorumlu tutulamaz. Ürünün amaçlanmamış bir cihazla kullanılmasından sorumlu olmanız ve bu kullanımdan hasar doğması halinde, Üreticiyi üçüncü taraf(lar)ın karşılaşacağı zararlar konusunda tazmin etmeyi kabul ediyorsunuz.

Bu cihaz, FCC Kuralları Bölüm 15 ve IC Kuralları RSS-Gen Bölümüne uygundur. Kullanımı bu iki koşula bağlıdır: (1) Bu cihaz zararlı parazite neden olmamalıdır ve (2) bu cihaz istenmeyen işleve neden olacak parazit de dahil, her türlü parazit alışı kabul etmelidir.

NOT: Bu cihaz FCC Kuralları 15. bölüm uyarınca test edilmiş ve B Sınıfı dijital cihazların sınırlarına uygun olduğu belirlenmiştir. Bu sınırlamalar konut olarak kullanılan binadaki zararlı parazitlere karşı uygun bir koruma sağlanması amacıyla belirlenmiştir. Bu cihaz radyo frekans enerjisi oluşturur, kullanılır ve yayabilir, talimatlara uygun kurulmadığında ya da kullanılmadığında radyo iletişiminde zararlı parazite neden olabilir. Ne var ki, belirli bir kuruluma parazit olmayacağı garanti edilemez.

Bu cihaz radyo veya televizyon sinyal alımlarında zararlı parazitlere neden oluyorsa bu durum cihaz açılıp kapatıldığında belirlenebilir ve kullanıcının aşağıdaki önlemlerden biri veya birkaçını kullanarak paraziti düzeltmesi beklenir:

- Alıcı anteni yeniden yönlendirin ya da yerini değiştirin.
- Ekipman ve alıcı arasındaki mesafeyi artırın.
- Ekipmanı alıcının bağlı olduğu şebekeden farklı bir şebekedeki prize bağlayın.
- Yardım için bayiiye ya da deneyimli bir teknisyene başvurun.

UYARI: Federal Haberleşme Mevzuatı'nın 15. bölümündeki B Sınıfı dijital cihaz sınırlarına uymak için, bu cihazın onaylı çevre birimleri ve zırlı kablolarla kullanılması zorunludur. Tüm çevre birimlerinin zırlı ve topraklı olması gerekir. Onaysız çevre birimleri ve zırsız kablolarla kullanmak radyo ve sinyalde parazite neden olabilir.

Uyumluluktan sorumlu tarafta açıkça onaylanmamış tüm değişiklikler veya tadilatlar, kullanıcının ekipmanı çalıştırma yetkisini geçersiz kılabılır.

TADİLAT: Bu cihaz üzerinde yapılacak herhangi bir değişiklik ya da tadilat garantiyi hükümsüz kılabılır.



WEEE BİLDİRİM: Tüm ürünlerimiz WEEE sembolüyle işaretlenmiştir; bu, ürünün diğer atıklarla birlikte atılmaması gerektiğini gösterir. Buna karşılık, kullanıcının elektrikli ve elektronik atık ekipmanını onaylanmış bir yeniden işlemciye teslim etmesi veya yeniden işlenmesi için mophie, inc.'e geri göndermesi kullanıcının sorumluluğundadır. Atık ekipmanınızı geri dönüşüm için nereye gönderebileceğiniz konusunda daha fazla bilgi için lütfen mophie, inc.'e veya şirketin yerel distribütörlerinden birine başvurun.

JA

保証

ZAGGでは、最高品質の製品作りに専念しています。この裏付けとして、本製品には購入日から2年間の保証が付いています。この保証は、お客様に付与される法的権利に影響を及ぼすことはありません。購入証明として、購入時の領収書を保管してください。必ず mophie.com/warranty で製品を登録してください。

カスタマーセンター

電話: 1-888-8mophie (1-888-866-7443)

国際電話: +1 (269) 743-1340

Web: www.mophie.com/cs

重要な安全に関する注意事項

警告

この製品を使用する前にすべての使用説明書と注意事項をお読みください。この製品を不適切に使用すると、製品の破損、過度の熱、有毒ガス、引火や爆発の原因になることがあり、お客様（以後「購入者」）が被害を被っても、mophie, llc（以後「当メーカー」）は損害賠償の責任を負いません。

- ※ juicepackバッテリーケースを初めてお使いになれる時は、事前に完全充電しておいてください。（充電ステータスボタンを押してLEDが4つ全て点灯する状態です）
- ※ 強烈な日差しによる熱など、高温環境下でデバイスを保管しないでください。火のそばや高温な環境にデバイスを置かないでください。火に近づけたり、温度が華氏212度（摂氏100度）以上になると爆発の恐れがあります。
- ※ juicepackバッテリーは、換気の良い場所のみで使用してください。キャリアバッグ、ポケット、ハンドバッグなど、換気の悪い閉所ではご使用にならないでください。これらの指示に従わない場合、juice packバッテリーが過熱し損傷する恐れがあります。
- ※ デバイスの充電中は、接続されているデバイスからjuicepackバッテリーを外さないでください。デバイスが完全に充電されるまで待ちます。
- ※ 本デバイスに激しい落下、衝撃、擦り傷またはその他の衝撃が生じないように注意してください。なんらかの原因によるへこみ、割れ、変形、腐食など、デバイスに損傷がある場合は、使用を中止してください。メーカーにお問い合わせになるか、最寄りのバッテリーリサイクルセンターで適切な方法で処分してください。
- ※ バッテリーケースを雨や雪に晒さないでください。
- ※ 製品の中を指や手で触らないでください。
- ※ どのような方法でも、このデバイスを分解したり、別の目的で使用したり、改造したりしないでください。
- ※ mophieが推奨していないパワーサプライや充電器のご使用は火災や人身事故の原因となる危険性があります。
- ※ バッテリーケースの出力定格を超えてお使いにならないでください。定格出力を超えてのご使用は火災や人身事故の原因となる危険性があります。
- ※ 携帯用充電器の出力定格を超えて使用しないでください。定格以上の出力を超えると火災や人身事故の危険があります。
- ※ 本デバイスの部品は一切交換しないでください。
- ※ 本デバイスをご購入者が未成年者に使用させる場合は、購入された成人の方は、未成年者が使用する前に詳細な説明や警告をすることに同意するものとします。これを怠った場合、購入者ご自身の責任となり、購入者は、未成年者による意図しない使用/誤用に対して当メーカーを免責することに同意するものとします。
- ※ すべての製品は、徹底した品質保証検査を経ています。お使いのデバイスに、過度の発熱、異臭、変形、摩耗、切れ目、異常な症状が発生した場合は、直ちに製品の使用を完全に止め、当メーカーにお問い合わせください。
- ※ バッテリーをごみとして廃棄しないでください。バッテリーをごみとして廃棄する行為は、州政府および連邦政府の環境関連の法規制に違反します。使用済みのバッテリーは、お近くのバッテリーリサイクルセンターへ持ち込んでください。
- ※ 使用しない際には携帯用充電器のスイッチをオフにしてください。デバイスから外されると携帯用充電器は自動的にスイッチがオフになります。
- ※ コンプライアンスの責任者によって明示的に承認されていない変更や修正は、デバイスを操作するユーザーの権限を無効にする可能性があります。

これらの注意事項を保存する

法的記載

当メーカーはいかなる場合も、この製品と互換性がある適切なデバイス以外のデバイスやアクセサリとの併用については、この製品の意図した使用または意図しない使用、あるいは誤用の結果として、購入者または第三者が被る可能性があるいかなる損害についても、購入者または第三者に対して責任を負いません。当メーカーは、上記で概説したように、本製品の誤用の結果として、購入者または第三者が被る可能性があるいかなる損害についても責任を負いません。想定していないデバイスでの本製品の使用、およびそのような使用の結果として生じた損害の責任が購入者にある場合は、第三者に生じるいかなる損害についても当メーカーを免責することに同意するものとします。

本デバイスは、FCC規則パート15およびIC規則RSS-Genに準拠しています。操作は次の2つの条件が前提になります。(1) 本デバイスは有害な干渉を発生させない。(2) 本デバイスは、望ましくない動作を引き起こす可能性のある干渉をはじめ、受信したすべての干渉を受け入れなければならない。

注意：本装置はテストの結果、FCC規則パート15に従い、クラスBデジタルデバイスの規制に準拠していることが確認されています。これらの規制は、住宅での取り付けにおいて、有害な干渉から適正に保護することを目的としています。本装置は、無線周波エネルギーを発生し、使用し、放射する可能性があり、指示に従った設置と使用を行っていない場合は、無線通信に有害な干渉を起こすことがあります。ただし、特定の設置条件で干渉が発生しないという保証はありません。

本装置の電源のオン/オフ操作によって、本装置がラジオやテレビの受信に有害な干渉を起こすことが判明した場合は、次のいずれかの手段で干渉の修正を試みてください。

- 受信アンテナの向きまたは位置を変える。
- 装置と受信機の距離を離す。
- 受信機が接続されている回路とは別の回路のコンセントに装置を接続する。
- 販売店または経験豊富な技術者に相談する。

注意：FCC規則パート15に基づきクラスBデジタルデバイスの規制に準拠するためには、本デバイスでは認証された周辺機器および遮蔽ケーブルを使用する必要があります。すべての周辺機器は遮蔽し、接地する必要があります。保証されていない周辺装置や遮蔽されていないケーブルを使って操作を行うと、無線通信や受信に干渉を起こすことがあります。

コンプライアンスの責任者によって明示的に承認されていない変更や修正は、デバイスを操作するユーザーの権限を無効にする可能性があります。

改造：このデバイスに改良または改造を加えると保証が無効になる場合があります。



WEEE宣言：すべての製品にはWEEE記号が付けられています。これは、この製品を他の廃棄物とともに処分してはならないことを示しています。その代わりに、廃棄された電気・電子機器を認可されたリプロセッサに渡すか、mophie, incに返却することによって廃棄することは、ユーザーの責任です。再処理のため、リサイクルのために廃棄機器をどこに送ることができるかについての詳細は、mophieにお問い合わせください。またはあなたの地域のディストリビューターの1人。

KO

보증

ZAGG 는 최고 품질의 제품을 만들기 위해 최선을 다하고 있습니다. 제품 지원을 위해 본 제품은 구매일로부터 2년 동안 보증합니다. 이 보증은 귀하가 보유할 수도 있는 다른 법적 권리에 영향을 미치지 않습니다. 구입 영수증을 구입 증명 자료로 보관하십시오. mophie.com/warranty에서 제품을 등록해야 합니다.

고객 서비스

전화: 1-888-8mophie (1-888-866-7443)

해외: +1 (269) 743-1340

웹: www.mophie.com/cs

중요 안전 수칙

경고

본 제품을 사용하기 전에 모든 지침과 경고를 읽어 보시기 바랍니다. 제품을 부적절하게 사용하면 제품 손상, 발열, 유독 가스, 화재 또는 폭발이 발생할 수 있으며, 이러한 손상에 대한 책임은 mophie, llc("제조업체")가 아닌 사용자("구매자")에게 있습니다.

- ※ 맨 처음 juice pack 배터리 케이스를 사용하기 전에, 완전히 충전 하십시오. (충전 상태 버튼을 누르면 4 개의 상태 LED가 모두 켜집니다.)
- ※ 장치를 고온 환경(강한 태양열에 의해 발생하는 열 또는 기타 형태의 열원 포함)에서 보관하지 마십시오. 장치를 화염이나 매우 뜨거운 기타 환경에 두지 마십시오. 212°F (100°C) 이상의 온도에 노출될 경우 폭발 할 수 있습니다.
- ※ juice pack 배터리는 의기나 통하는 환경에서만 작동해야 하며, 가방, 주머니, 지갑 등과 같은 환기가 되지 않는 밀폐된 공간에서 작동해서는 안 됩니다. 본 지침을 따르지 않을 경우 과열로 인해 juice pack 배터리가 손상될 수 있습니다.
- ※ 장치가 충전되는 동안 연결된 장치에서 juice pack 배터리를 분리하지 마십시오. 장치가 완전히 충전 될 때까지 기다려야 합니다.
- ※ 심한 떨어뜨림, 부딪침, 마모 또는 장치를 대한 기타 충격에 주의하십시오. 어떠한 원인으로든 찍힘, 구멍 뚫림, 찌김, 변형 또는 부식과 같이 장치가 손상된 경우, 사용을 중단하십시오. 제조업체에 문의하거나 현지 배터리 재생 센터에서 적절한 방법으로 폐기하십시오.
- ※ 배터리 케이스를 비나 눈에 노출 시키지 마세요.
- ※ 제품을 손가락이나 손은 넣지 마십시오.
- ※ 본 장치를 분해 또는 용도를 변경하거나 어떤 식으로든 바꾸지 마십시오.
- ※ 여러 가지 장치 충전 방법에 대한 질문이나 지침은 본 설명서의 그림을 참조하십시오.
- ※ mophie가 권장하지 않는 전원 공급 장치 또는 충전기를 사용하면 화재나 부상의 위험이 있습니다.
- ※ 배터리 케이스를 출력물을 초과하여 사용하지 마세요. 출력물 이상의 과부하는 화재나 부상의 위험이 있습니다.

- ※ 이 장치의 어떠한 부품도 교체하지 마십시오.
- ※ 구매자가 본 제품을 미성년자가 사용하도록 구매 시, 제품을 구매하는 성인은 사용자에게 앞서 미성년자에게 자세한 지침과 경고 설명해주는 것에 동의합니다. 이 의무를 소홀히 할 경우 미성년자에 의한 의도하지 않은 사용이나 오용에 대하여 전적으로 구매자가 책임을 지며 제조업체의 책임을 면제하는 데 동의합니다.
- ※ 모든 제품은 절단한 품질관리(QA) 검사를 거쳤습니다. 제품이 발열이 심하거나 냄새가 나거나 변형, 마모, 절단되거나 이상 증상을 보이는 경우 즉시 모든 제품 사용을 중단하고 제조업체에 연락하십시오.
- ※ 배터리를 쓰레기통에 버리지 마십시오. 배터리를 쓰레기통에 버리는 행위는 주 및 연방 환경법과 규정에 위배됩니다. 사용한 배터리는 항상 지역 배터리 재활용 센터에 가져가십시오.
- ※ 사용하지 않을 때는 휴대용 충전기를 끄십시오. 휴대용 충전기는 장치에서 분리되면 자동으로 꺼집니다.
- ※ 준수 책임 담당자가 명시적으로 승인하지 않은 모든 변경 또는 개조는 사용자의 장비 작동 권한을 무효화할 수 있습니다.

이 지침을 저장하십시오.

법적 사항

제조업체는 본 제품과 함께 사용하도록 설계된 적절한 장치 이외의 장치나 액세서리와 관련된 의도되거나 의도되지 않은 본 제품의 사용 또는 오용으로 인해 사용자나 제3자에게 야기될 수 있는 손해에 대해 사용자나 제3자에게 어떠한 경우에도 책임이 없습니다. 제조업체는 상기에 설명된 본 제품의 오용의 결과로 사용자나 제3자에게 야기될 수 있는 손해에 대하여 책임을 지지 않습니다. 의도하지 않은 장치를 본 제품에 사용하고 그러한 사용으로 인한 손상에 대해 사용자에게 책임이 있는 경우, 해당 결과로 발생한 제3자의 상해로부터 제조업체를 면제하는 데 동의합니다.

이 장치는 FCC 규정의 15항 및 IC 규정의 RSS-Gen을 준수합니다. 이 장치는 다음 두 가지 조건에서 작동합니다: (1) 이 장치는 유해한 간섭을 발생시키지 않습니다. 그리고 (2) 이 장치는 원치 않는 작동을 일으킬 수 있는 간섭을 포함하여 수신되는 모든 간섭을 허용해야 합니다.

참고: 이 장비는 테스트를 거쳐 FCC 규정의 15항에 따라 클래스 B 디지털 장치에 대한 제한을 준수하는 것으로 입증되었습니다. 이러한 제한은 주거 시설에서 설치 시 유해한 간섭으로부터 적절한 보호를 제공하기 위한 것입니다. 이 장비는 고주파 에너지를 발생, 사용 및 방출할 수 있으며, 지침에 따라 설치 또는 사용하지 않을 경우 무선 통신에 유해한 간섭을 일으킬 수 있습니다. 그러나 특정 설치 시 간섭이 발생하지 않음을 보장하지는 않습니다.

이 장비가 라디오 또는 텔레비전 수신에 유해한 간섭을 야기하는 경우(장비를 끄고 험으로써 확인할 수 있음), 사용자는 다음 방법 중 하나 이상을 사용하여 간섭을 해결할 수 있습니다.

- 수신 안테나의 방향을 조정하거나 위치를 변경합니다.
- 장비와 수신기 사이의 간격을 늘립니다.
- 장비를 수신기가 연결되어 있는 회선이 아닌 다른 회선의 콘센트에 연결합니다.
- 판매업체나 숙련된 기술자에게 문의하여 도움을 요청합니다.

주의: FCC 규칙 파트 15에 이거 클래스 B 디지털 장치에 대한 제한 사항을 준수하려면 이 장치를 인증된 주변 장치 및 차폐 케이블과 함께 사용해야 합니다. 모든 주변 장치를 차폐 및 접지해야 합니다. 인증 받지 않은 주변 기기 또는 비차폐 케이블과 사용할 경우 무선 또는 수신에 간섭을 일으킬 수 있습니다.

준수 책임 담당자가 명시적으로 승인하지 않은 모든 변경 또는 개조는 사용자의 장비 작동 권한을 무효화할 수 있습니다.

개조: 본 장치를 변경하거나 개조할 경우 보증 대상에서 제외될 수 있습니다.



WEEE (폐 전기전자제품) 관련 진술: 당사의 모든 제품에는 WEEE 기호가 표시되어 있습니다. 이는 제품이 다른 폐기물과 함께 폐기되지 않아야 함을 나타냅니다. 대신에 폐 전기전자제품을 인가된 재처리 업체나 mophie, inc.에 재처리를 위해 반환하여 폐기하는 것은 사용자의 책임입니다. 재활용을 하기 위해 폐기를 제품을 보낼 수 있는 장소에 대한 자세한 내용은 mophie 또는 지역 유통업체에 문의하십시오.

ST

保修

ZAGG致力于竭尽可能制造最佳质量的产品。为此，此产品自购买之日起可享受两年保修服务。本保修不影响您可能享有的任何法定权利。应保留购买收据副本作为购买凭据。务必在mophie.com/warranty上注册您的产品。

客户服务

电话: 1-888-8mophie (1-888-866-7443)
 国际电话: +1 (269) 743-1340
 网址: www.mophie.com/cs
 重要的安全说明

警告信息

使用本产品前应阅读所有说明和警告。本产品的不当使用可能会导致产品损坏、过热、有毒气体、起火或爆炸。此类损失将由您(“购买者”)而不是 mophie, llc (“制造商”)负责。

- ※ 首次使用 juice pack 背夹电池之前, 请对其进行完全充电(按下充电状态按钮, 4个状态LED全部点亮)。
- ※ 请勿将此设备放置于高温环境, 包括强烈日光照射或其他热源的高热环境中。请勿将此设备投入火中或置于其他极热环境中。暴露于火源或超过 212°F (100°C) 的高温环境可能会引起爆炸。
- ※ juice pack 电池仅可在通风环境中工作。不可在手提包、口袋或钱包之类的封闭、不通风空间内工作。不遵守相关使用说明可能会导致 juice pack 电池因过热而受损。
- ※ 在设备充电时, 请勿断开 juice pack 电池与连接设备的连接。等待设备充满电。
- ※ 小心避免设备的剧烈掉落、撞击、磨损或其他碰撞。如果设备因为任何原因出现任何损坏, 例如凹痕、穿孔、撕裂、变

- 形或腐蝕，請立即停止使用。聯繫製造商或到當地電池回收中心以適當的方式進行處理。
- ⚠ 請勿將電池暴露於雨雪環境中。
 - ⚠ 請勿將手指或手插入本產品。
 - ⚠ 請勿拆卸本設備或嘗試以任何方式用於其他用途或改裝。
 - ⚠ 有關本裝置多種充電方式的問題或說明，請參閱本手冊內的說明。
 - ⚠ 使用非 mophie 推薦的電源或充電器可能會導致火災或人身傷害。
 - ⚠ 請勿超出背夾電池的輸出額定功率使用此產品。超出額定功率的過載輸出可能導致火災或人身傷害。
 - ⚠ 請勿使用超過其輸出額定值的便攜式充電器。超出額定值的輸出可能導致引起火災或對人員造成傷害的風險。
 - ⚠ 如果本設備由購買者提供給未成人使用，則成人購買者同意在未成人使用之前向其提供詳細講解及警告。如未做到上述要求，則由購買者獨自承擔責任，購買者同意保護製造商免於對未成人對產品的非預期使用和不當使用承擔責任。
 - ⚠ 所有產品均已經過嚴格的质量保障檢驗。如果您發現設備過熱、散发异味、变形、磨损、有切口、正在经历或表现出异常，立即停止使用设备并联系制造商。
 - ⚠ 切勿将电池丢入垃圾堆。根据州及联邦环保法规要求，将电池丢弃于垃圾堆属违法行为。请确保将旧电池交到当地的电池回收中心。
 - ⚠ 不使用时关闭便携式充电器。便携带充电器在与设备断开连接时将自动关闭。
 - ⚠ 未经合规性负责方明确批准的任何更改或修改可能会导致用户无权操作本设备。

保留这些说明

法律事项

对于有意、无意或以不当方式将本产品用于与其设计适用设备之外的任何其他设备，从而给您或任何第三方造成的任何损失，制造商概不负责。对于您或任何第三方因上述原因对误用此产品而遭受的任何损失，制造商概不负责。如果您是造成本产品与不兼容的设备一起使用并由此引起损坏，则您同意制造商对于因此导致的任何第三方伤害不承担任何责任。

本设备符合美国联邦通信委员会 (FCC) 第 15 款之规定以及加拿大工业部 RSS-Gen 条例。操作应符合以下两项条件：(1) 本设备不得造成有害干扰；(2) 本设备必须接受收到的任何干扰，包括可能引起非正常操作的干扰。

注意：本设备已经测试，根据美国联邦通信委员会 (FCC) 第 15 款规定，本设备符合 B 级数字设备之相关界定。这些限制旨在对住宅装置中的有害干扰提供合理保护。本设备产生、使用且可能辐射出无线射频能量，并且如果不按照说明安装和使用，可能会对无线电信产生有害干扰。然而，无法保证这种干扰不会发生于某个特定装置。

如果本设备确实对无线电或电视接收产生有害干扰（可通过开、关设备来确定），我们提倡用户尝试通过以下一种或几种措施来修正干扰：

- 调整或重新安置接收天线。
- 加大设备和接收器之间的距离。
- 将设备连接到接收天线所连接的不同电路插座上。
- 咨询经销商或资深技师寻求帮助。

警告：为确保遵守联邦通信委员会 (FCC) 第 15 款对于 B 类数字设备的限制规定，此设备必须配合经认证的外围设备以及屏蔽电缆一起使用。所有外围设备必须屏蔽和接地。使用任何未获认证的外围设备或非屏蔽电缆进行操作可能会导致无线电或接收干扰。

未经合规性负责方明确批准的任何更改或修改可能会导致用户无权操作本设备。

改装：对本设备的任何改动或改装均可能使其保修失效。



WEEE 的宣言：我们所有的产品都标带有 WEEE 标识；这表明该产品不得和其它废物一起处理。相反，用户的责任是把它交给一家经批准的再处理工厂去处理他们废弃的电子电气设备或者返还给 mophie, inc. 处理。有关废旧设备回收的更多信息，请与 mophie 或者当地的经销商联系。

TC

保養聲明

在 ZAGG，我們專注於盡最大努力製造最優質產品。作為對此的支援，本產品享受從購買之日起為期兩年年的保養服務。此保養服務不影響您可能有資格享有的任何法定權利。請保留您的購買收據作為購買證明。請謹記透過 mophie.com/warranty 註冊您的產品。

客戶服務

電話：1-888-8mophie
國際：+1 (269) 743-1340
網址：www.mophie.com/cs

重要的安全說明

警告

使用本產品前請閱讀所有說明和警告。不當使用本產品可能導致產品損壞、過熱、有毒廢氣、著火或爆炸，這些損害均由您（「購買者」）而非 mophie, llc（「製造商」）負責。

- ⚠ 第一次使用 juice pack 的電池護殼前，請充足電（因此，按充電狀態按鈕點亮所有 4 個充電狀態 LED 燈）。

- ⚠ 勿將本裝置儲存於高溫環境之中，包括烈日強光照射或其他熱源造成的高溫環境。勿將裝置置於著火或其他過熱環境。受火災侵害或溫度高於 212°F (100°C) 以上可能引起爆炸。
- ⚠ juice pack 電池僅可在通風環境中工作。不可在手提包、口袋或錢包之類的封閉、不通風空間內工作。不遵守相關使用說明可能會導致 juice pack 電池因過熱而受損。
- ⚠ 在設備充電時，請勿斷開 juice pack 電池與連接設備的連接 - 等待設備充滿電。
- ⚠ 小心避免本裝置大力跌落、碰撞、磨損或其他影響。如果由於任何原因導致本裝置出現凹痕、穿孔、破裂、變形或腐蝕之類的任何損壞，請停止使用。請聯絡製造商或以適當方式將其棄置到您當地的電池回收中心。
- ⚠ 請勿將電池讓殼暴露於雨中或雪中。
- ⚠ 請勿將手指或手放入產品中。
- ⚠ 勿以任何方式拆解或試圖改裝或修改本裝置。
- ⚠ 有关此设备不同充电方式的问题和说明，请参见本操作手册的插图。
- ⚠ mophie 不建議使用電源供應或充電器，因為可能引起火災或讓人受傷。
- ⚠ 輸出定額值超過時，請勿使用電池護殼。輸出超載超過定額值以上時，可能引起火災或造成人員傷害。
- ⚠ 勿嘗試替換本裝置的任何部件。
- ⚠ 如果購買者欲將本裝置供未成年人使用，則購買本裝置的成人同意在使用前向此未成年人提供詳細說明和警告。否則所導致的責任均由購買者獨自承擔，且此購買者同意保障製造商免受由於未成年人的意外使用/誤用而導致的索賠。
- ⚠ 所有產品均已經過全面質量保證檢查。如果您發現您的裝置過熱、散發氣味、變形、有磨損、切痕、顯示或表現異常，請立即完全停用並聯絡製造商。
- ⚠ 切勿將電池棄置於垃圾箱。根據美國各州和聯邦環境法律和規範，將電池棄置於垃圾箱屬於不合法行為。用過的電池應棄置於您當地的電池回收中心。
- ⚠ 不使用時關閉便攜式充電器。便攜式充電器在與設備斷開連接時將自動關閉。
- ⚠ 未經負責合規事宜者明確批准的任何變更或修改可能會導致使用者無權操作設備。

法律聲明

對於因使用（無論故意或非故意）或誤用本產品搭配本產品指定之適當裝置以外的任何裝置或配件，而對您或任何第三方造成任何損害，製造商對您或任何第三方概不負責。對於因上述誤用本產品之情形而對您或任何第三方造成的任何損壞，製造商概不負責。如果您負責將本產品搭配非指定裝置使用，且此類使用導致損害，則您同意製造商免受由此對任何第三方造成傷害的賠償責任。

本裝置符合美國聯邦通訊委員會規定 (FCC Rules) 第 15 條及 IC 規定中的 RSS-Gen。操作時需符合以下兩種狀況：(1) 本裝置不會引起有害的干擾，以及 (2) 本裝置必須能承受所有遭遇的干擾，包括可能會引起操作不正常的干擾。

附註：本裝置經依照美國聯邦通訊委員會規定第 15 條進行測試，證明符合 B 級 (Class B) 數位裝置之限制條件。訂定這些限制乃為提供適當保護，以防止於住宅設施內使用本裝置時造成不良干擾。使用本裝置將會產生並釋出無線電波電能，如未依照說明進行安裝使用，將對無線電通訊產生不良干擾。但不保證本裝置之具體安裝一定不會產生干擾。

可藉由交替開啟和關閉本裝置，來判定本裝置是否對電台或電視接收造成不良干擾，若存在，使用者可透過以下一或多種方法試著解除此干擾：

- 調整接收天線的方向或位置。
- 拉開設備與接收器的距離。
- 將設備接到與接收器不同電路的插座上。
- 諮詢經銷商或有經驗的技術人員尋求幫助。

注意：為符合美國聯邦通訊委員會規定第 15 條 B 級行動裝置的限制，本裝置必須搭配經過認證的周邊設備及屏蔽線纜。所有周邊設備必須屏蔽和接地。搭配未經認證的設備或未屏蔽電纜操作可能會導致電波或接收干擾。

未經負責合規事宜者明確批准的任何變更或修改可能會導致使用者無權操作設備。

修改聲明：本裝置的任何變更或修改可能使保護失效。



WEEE 的宣言：我們所有的產品都標帶有 WEEE 標識；這表明該產品不得和其他廢物一起處理。相反，用戶的責任是把它交給一家經批准的再處理工廠去處理他們廢棄的電子電氣設備或者返還給 mophie, inc. 處理。有關廢舊設備回收的更多資訊，請與 mophie 或者當地的經銷商聯繫。

mophie**lovesyou**[®]

Customer Service

www.mophie.com/cs

© 2024 mophie inc. mophie, mophilovesyou, the five-circles design, and the mophie logo are trademarks of mophie inc.